

SUMITOMO

SH300-6

- Номинальная мощность двигателя: 212 кВт•288,2 л.с.
- Эксплуатационная масса:
 - SH300-6 29 300~31 300 кг
- Ковш (ISO с «шапкой»): 1,0~1,3 м³

LEGEST

ВЫДАЮЩАЯСЯ ЭФФЕКТИВНОСТЬ



На фотографиях может быть отражено оборудование, поставляемое опционально.

Выдающаяся продукция Следующий шаг эволюции



СДЕЛАНО В ЯПОНИИ

Японский дизайн и инжиниринг являются самыми качественными в мире. Особенно это относится к промышленной технике. Не являются исключением в этом и гидравлические экскаваторы, в производстве которых соединяются общее проектирование, разработка ключевых компонентов конструкции и сквозной контроль качества на всех этапах заводской сборки.

Гидравлические экскаваторы SUMITOMO разработаны целиком и полностью компанией SUMITOMO, производятся на заводе в Японии и имеют широчайшее распространение по всему миру.

Такой подход даёт пользователям экскаваторов SUMITOMO уверенность в качестве их техники и наиболее полно обеспечивает решение практически любых задач в строительной индустрии.

ИТЕЛЬНОСТЬ. ИИ.

Двигатель и гидравлика 04-07

- Система управления двигателем нового поколения "SPACE 5+"
- Новая гидравлическая система "SH:S+"
- Технология топливосбережения SUMITOMO
- Значительно увеличенная производительность

Долговечность и Техническое обслуживание 08-11

- Прочная и износостойкая конструкция
- Система упрощенного технического обслуживания (EMS)
- Техобслуживание с уровня земли

Безопасность и комфорт оператора 12-17

- Удобная и просторная кабина
- Полноцветный монитор высокого разрешения

Технические характеристики 18-26





Выдающаяся производительность. Новый шаг эволюции.



Новая система двигателя **SPACE 5+ PLUS** + Новая гидравлическая система **SIHIS+ PLUS** = **10%** **Снижение расхода топлива**
(по сравнению в SH300-5 [H-режим])

Новое поколение системы управления двигателем "SPACE 5+"

Новая система управления двигателем повышает топливную эффективность и улучшает экологические показатели благодаря усовершенствованной системе впрыска топлива высокого давления Common Rail, системе охлаждения EGR и турбокомпрессору с регулирующим клапаном W/G (Waste Gate). При этом достигается превосходное время реакции системы.

Двигатель и гидравлика



Благодаря новому поколению системы управления двигателем "SPACE 5+" и обновлённой системе гидравлики "SIH:S+" в экскаваторе SH300-6 достигается 10% экономия топлива по сравнению с серией 5. Помогает в этом и новый, более экологичный, двигатель ISUZU.



Выбор режима переключателем



Переключатель рассчитан на три положения: SP (Super Power) для тяжелых нагрузок, H (Heavy) для обычных условий труда, A (Auto) для широкого диапазона операций.



Дальнейшая экономия топлива

Новые технологии позволили улучшить работу и экономить топливо в каждом рабочем режиме.

- **H режим** **10%** **Снижение расхода топлива**
- **A режим** **5%** **Снижение расхода топлива**
(по сравнению с SH300-5)

*Расход топлива может меняться время от времени в зависимости от места, условий работы, мастерства оператора и других факторов.

Датчик экономичности

Состояние энергосбережения можно увидеть наглядно, как и уровень расхода топлива, показываемый на мониторе.

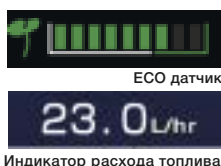

Энергосберегающие технологии SUMITOMO

● SSC (Управление ходом золотника)



Уменьшение нагрузки на двигатель при работе в тяжелых условиях.

● BES (Экономия энергии при опускании стрелы)



Понижение оборотов двигателя при операциях опускания стрелы и поворотах, не требующих большого потока масла.

● AES (Автоматическое энергосбережение)



Снижение частоты вращения двигателя при уменьшении нагрузки на него.

● PTR (Сокращение переходов насоса)

Демпфирование нагрузки на двигатель при скачкообразном росте нагрузки на насос.

● Отключение на холостом ходу и автоматическое отключение

Выключение двигателя после нахождения его в режиме холостого хода заданное время. Через 5 секунд после приведения рычагов управления в нейтральное положение двигатель автоматически переходит в режим холостого хода.





***Выдающаяся производительность.
Новый шаг эволюции.***

Двигатель и гидравлика



Оригинальная технология SUMITOMO Spool Stroke Control (SSC) идеально сочетает мощный двигатель и эффективную гидравлику, а также увеличивает рабочую скорость, сохраняя при этом плавный контроль машины.

Резкий рост производительности



Spool Stroke Control (SSC) регулирует скорость потока в зависимости от условий эксплуатации. Увеличенные мощность, скорость и более плавные средства управления значительно повышают производительность.

Фактическое режущее усилие ковша

Фактическое режущее усилие ковша не может выражаться максимальным усилием черпания, приведенным в материалах по продажам. За счет улучшенной гидравлической системы и внедрения большего цилиндра рукояти, замедление скорости втягивания рукояти сведено к минимуму. Усилие черпания в сочетании со скоростью перемещения навесного оборудования, преобразуется в «фактическую производительность» операторов.

Уменьшение времени цикла на 12% (SP-режим)

Скорость выполнения полного цикла работы (см. схему ниже) выросла на 12%. Это обеспечивает еще большее повышение производительности (по сравнению с SH300-5 [SP-режим]).

Автоматическое увеличение мощности

Усилие черпания автоматически возрастает как результат реагирования на изменение нагрузки во время работы в тяжелых условиях. Время работы экскаватора в режиме повышенной мощности – 8 секунд (SP/H режим). Это – уникальная разработка SUMITOMO.

Скорость и мощность, увеличивающие производительность

• SP-режим

12% сокращение времени цикла

• H-режим

10% сокращение времени цикла

• A-режим

15% сокращение времени цикла
(по сравнению с SH300-5)

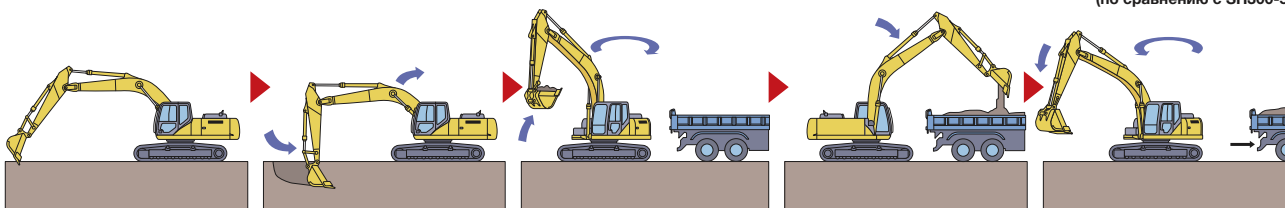

* На основании условий и испытаний SUMITOMO.

Параметры работы отображаются на мониторе

С помощью новой универсальной панели переключателей можно легко выбирать различные элементы управления, такие как режимы работы и дополнительные гидравлические настройки, а выбранное можно легко просмотреть на 7-дюймовом мониторе.





Система упрощенного технического обслуживания (EMS) в стандартной комплектации

Система EMS от SUMITOMO позволяет поддерживать смазку штифтов (пальцев) и втулок на протяжении всего времени работы и предотвращает их вибрацию. Система значительно продлевает срок службы штифтов и втулок.

Интервал смазки деталей в секции ковша составляет 250 часов, в других секциях – 1000 часов, что позволяет поддерживать смазку соединений в течение длительного времени и продлить срок службы деталей.

• Интервал смазки ковша: **250 часов**

• Интервал смазки других секций: **1 000 часов**

* Интервалы смазки зависят от условий работы.



■ Втулка EMS



А Твердый смазочный материал, вмонтированный в высокопрочную латунь, образует слой на поверхности втулки для предотвращения контакта между металлами, создавая качественную смазку с целью снижения трения соединений.

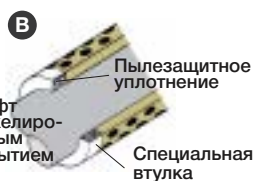

Б На поверхность штифта наносится покрытие для увеличения твердости поверхности и, соответственно, улучшения износостойкости.

■ Стальная втулка EMS



Стальная втулка EMS установлена на узлах ковша

Предупреждения по использованию EMS

- Смазочный материал предусмотрен в корпусе, но все же смазку необходимо проводить через каждые 1000 часов или каждые шесть месяцев, в зависимости от уровня запыленности.
- Смазку также необходимо выполнять после погружения в течение длительного времени каких-либо компонентов в воду.
- Смазку также рекомендуется выполнять после использования гидромолотов, дробилок и другого навесного оборудования ударного воздействия, такого как породные пилы и т.д.
- Пальцы ковша необходимо тщательно очищать при его снятии или присоединении нового ковша.

Долговечность и техническое обслуживание

Узлы повышенной жесткости

Конструкция стрелы и рукояти с целью увеличения прочности и долговечности была улучшена.

Для повышения надежности в основании и оконечности стрелы использованы отливки из высокопрочного литья.

• Стрела



• Рукоять

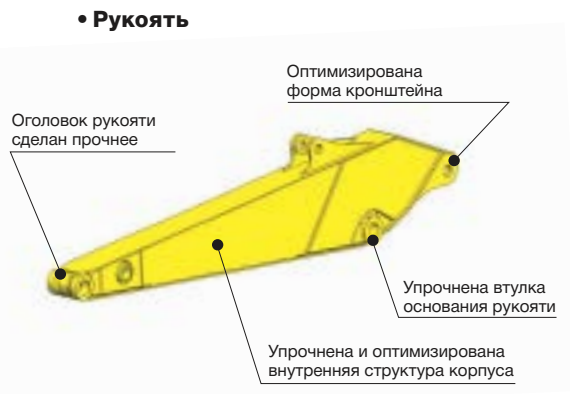

Ковш

Сплошная износостойкая пластина покрывает сварную область для увеличения износостойкости ковша.

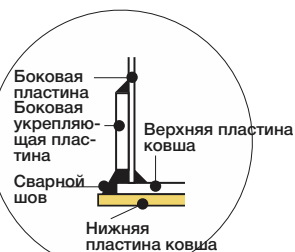
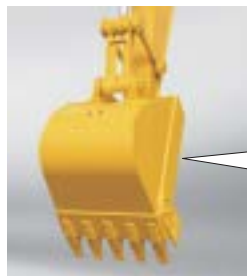

Более жесткая поворотная рама

Для соответствия новой кабине, а также для увеличения срока службы поворотная рама была усилена.



Увеличена прочность ходовой части

Усиленная ходовая часть обеспечивает более длительный срок службы, большую производительность и повышенную надежность.

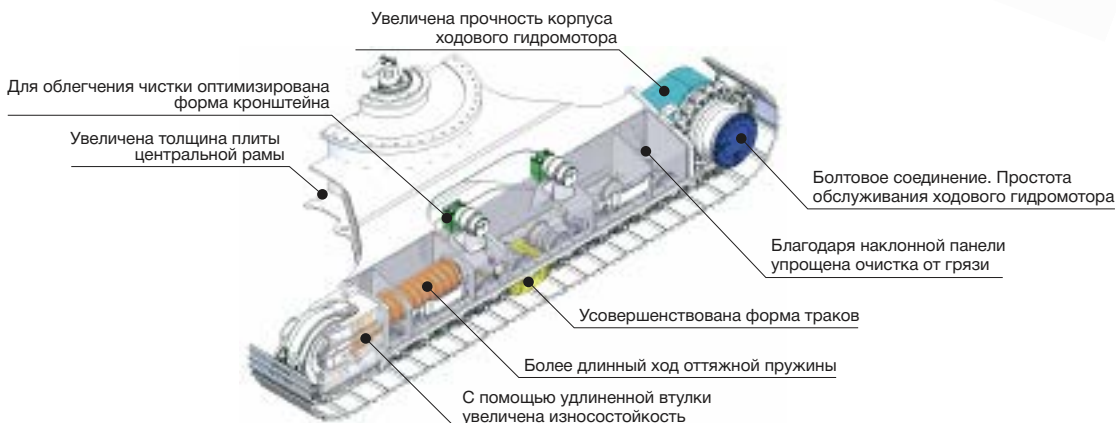



***Выдающаяся производительность.
Новый шаг эволюции.***

Долговечность и техническое обслуживание

Удобство обслуживания и долговечность также являются важными факторами производительности машины. Доступ с уровня земли к зоне двигателя делает ежедневное обслуживание чрезвычайно простым. Надежность была дополнительно повышена за счет улучшения системы охлаждения двигателя.

Доступ к зоне двигателей с уровня земли улучшает профилактическое техническое обслуживание.

Чистку и техническое обслуживание двигательного отсека можно осуществлять с уровня земли, не поднимаясь на верхнюю часть экскаватора.

• Усиленное охлаждение

Благодаря увеличенному радиатору и охладителю масла охлаждение двигателя более эффективно, что повышает надежность машины. Очистка агрегатов от пыли стала еще проще.

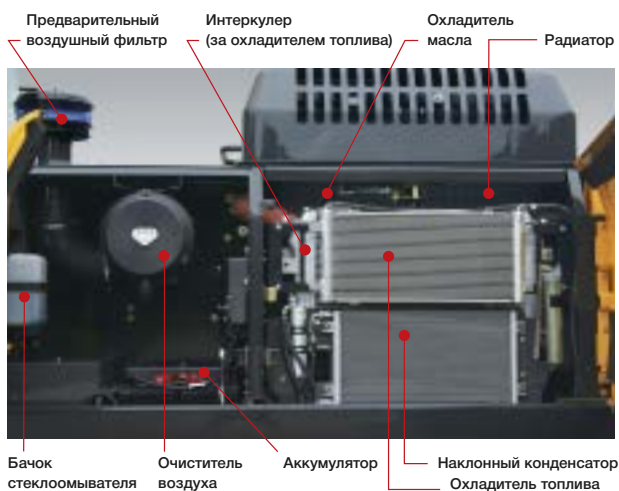

Высокопроизводительный фильтр обратного контура

Интервал замены гидравлического масла составляет 5000 часов, а интервал замены фильтра – 2000 часов. Один высокопроизводительный фильтр сохраняет такой же уровень фильтрации, как и фильтр Nephron.



• Замена гидравлического масла: **5000 часов**

• Срок службы фильтра: **2000 часов**

* Интервал замены масла и фильтра зависит от условий работы.

Коврик на полу кабины

SUMITOMO
UNIQUE DESIGN

Моющийся коврик был сделан более удобным для очистки.



• Лёгкая замена фильтра

Предварительный топливный фильтр с сепаратором и датчиком уровня воды входит в стандартную комплектацию. Топливные и масляные фильтры для облегчения их замены установлены в нижней части экскаватора.



Предварительный воздушный фильтр

Предварительный воздушный фильтр входит в стандартную комплектацию. Обеспечивает нормальную работу даже в условиях сильной запыленности.



Лёгкий доступ к фильтру салона

Воздушный фильтр салона расположен в запираемом отсеке, что облегчает его замену, а доступ к внутреннему фильтру кабины упрощен.



Доступность блока предохранителей

Блок предохранителей расположен в отдельном отсеке за сиденьем оператора, что облегчает доступ к нему.





**Выдающаяся производительность.
Новый шаг эволюции.**

Безопасность и комфорт оператора

Заново разработана усиленная кабина оператора, существенно повышающая его безопасность.

Заново разработанная кабина с улучшенными показателями безопасности

Оптимизированный дизайн и усиленная конструкция увеличили прочность кабины и безопасность оператора.

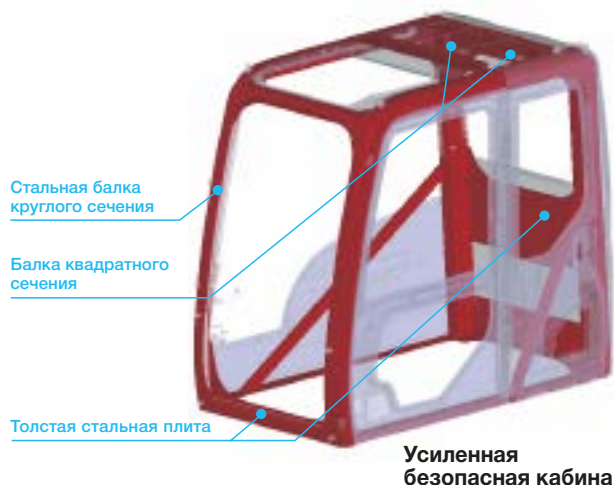

Широкий обзор повышает безопасность работы

С целью повышения безопасности работы, помимо широкого обзора спереди, предусмотрена повышенная обзорность в верхней полусфере.



Безопасный и легкий вход и выход из кабины

Большие поручни для удобного открывания/закрывания двери и просторная кабина позволяет оператору легко и безопасно входить и выходить из кабины.



Амортизационные опоры и герметичность кабины

Гидравлические опоры крепления кабины эффективно поглощают удары и вибрацию, передаваемые на кабину. Кабина также имеет герметичную конструкцию, что обеспечивает операторам больший комфорт.



Легкий доступ к верхней части экскаватора



Большая подножка справа спереди



Нескользящее покрытие

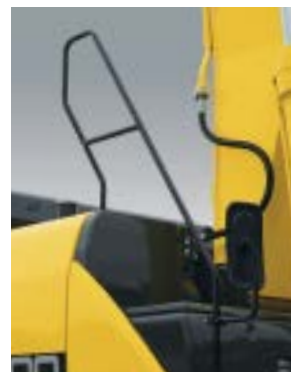

Большие поручни в соответствии с ISO

Новая верхняя защита (OPG уровень 2) (опция)

Верхняя защита переработана до стандарта OPG 2-го уровня и доступна опционально. Она не мешает обзору верхней полусферы.



Передняя защита кабины (опция)

Передняя защита кабины повышает безопасность от летящих обломков во время аварийно-спасательных и подобных работ.



**Выдающаяся производительность.
Новый шаг эволюции.**

SH
SUMITOMO

Безопасность и комфорт оператора

Просторная кабина на амортизирующих опорах и сиденье с регулируемой спинкой способствуют меньшей усталости оператора и лучшей сконцентрированности его на работе.

Стильная и просторная кабина

Просторная кабина и много места для ног, наклонная консоль, регулируемая по вертикали в четырёх положениях и расширенная регулировка сиденья в горизонтальной плоскости – обеспечивают оптимальные условия работы. Кроме того, шумозащищенность кабины была увеличена на 2 дБ (по сравнению с SH300-5).

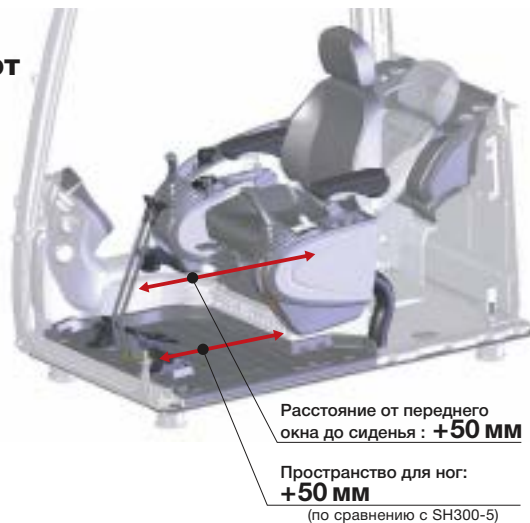

Эргономичное раскладывающееся сиденье

Откидное сиденье позволяет оператору отдыхать лежа, не снимая подголовник. Амортизированная подвеска сиденья устраняет вибрацию. Опционально доступно сиденье с пневматической подвеской.



Непромокаемое, пыленепроницаемое, водоотталкивающее покрытие.



Пневматическая подвеска (опция)

Педали вспомогательного управления

Педали стало легче нажимать, угол наклона педали стал регулируемым.



Обеспечение комфорта



Багажное отделение



Бокс с подогревом и охлаждением



Отсек для журналов

Климат-контроль

Автоматический климат-контроль работает через восемь дефлекторов, блок кондиционирования на 8%, а вентиляция – на 24% более мощные (по сравнению с SH300-5).



Радио с портом USB и разъёмом для MP3-плеера

В дополнение к AM/FM-радио с двумя динамиками улучшенного качества, для таких устройств, как MP3-плееры, предусмотрен дополнительный аудиопорт.



Рычажные переключатели

На рабочих рычагах установлены кнопки управления холостым ходом, сигналом, отключением звука радиоприемника или переключатель стеклоочистителей в одно касание.



Выключатель радио (левый рычаг)



Переключатель стеклоочистителя (правый рычаг)



Безопасность и комфорт оператора

Для поддержки оператора в машинах Серии 6 установлены полноцветные 7-дюймовые ЖК-мониторы высокого разрешения с расширенными функциями и универсальной панелью переключателей. Повышенный комфорт кабины обеспечивает оператору безопасную рабочую среду.

Большой ЖК-монитор высокого разрешения

Новый большой полноцветный ЖК-монитор высокого разрешения с улучшенной читаемостью и удобной панелью управления. На монитор выведены дополнительные функции, такие как индикатор ECO, отображающий уровень энергосбережения, режимы работы и предупреждающие сообщения.



Индикаторы

- | | |
|-------------------------|--|
| 1 Рабочие режимы | 9 Уровень топлива |
| 2 Скорость хода | 10 Температура охл. жидкости двигателя |
| 3 Рабочий свет (фары) | 11 Расход топлива |
| 4 Режимы холостого хода | 12 Температура гидравлического масла |
| 5 Охранная сигнализация | 13 Усиление мощности |
| 6 Выбор блокировки | 14 Отключение радио |
| 7 Часы | 15 Счетчик времени |
| 8 Энергосбережение | |

Панель переключателей

- | | |
|------------------------|-----------------------------------|
| A Скорость хода | F Счетчик времени / Перекл. камер |
| B Расход топлива | G Режимы работы дворников |
| C Настройки гидравлики | H Режимы холостого хода |
| D Меню компьютера | I Вкл. / выкл. рабочего света |
| E Вкл. / выкл. камеры | J Упр. стеклоочистителями фар |

Камера заднего вида (опция)

Оператор может просматривать изображение с камеры заднего вида на большом ЖК-мониторе. Боковая камера доступна в качестве опции, и на мониторе может отображаться до двух разных изображений.



Зеркало заднего вида

Зеркала заднего вида уменьшают слепые зоны во время работы. В качестве опции доступны светочувствительные зеркала.

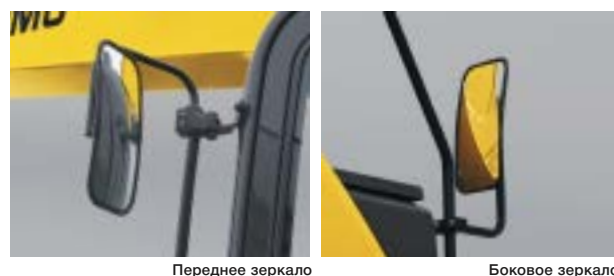

Технические характеристики

SH300-6 Технические характеристики

Двигатель с электронным управлением SPACE 5+ и новой гидравлической SHH:S+ включает: три режима работы (SP, H и A), системы: включения / выключения холостого хода, автоматического повышения мощности, поддержки хода, управления мощностью в повороте.

Двигатель

SH300-6	
Модель	ISUZU GH-6HK1X
Тип	Дизельный двигатель с турбонаддувом, с водяным охлаждением, 4-тактный, с верхним расположением клапанов, 6-цилиндровый, прямым впрыска (электрическое управление)
Номинальная мощность	212 кВт (288,2 л.с.) при 2000 мин ⁻¹
Макс. крутящий момент	989 Нм при 1500 мин ⁻¹
Рабочий объем цилиндра	7,79 л
Диаметр цилиндра и ход поршня	115 мм x 125 мм
Система запуска	Электрический стартер 24 В
Генератор переменного тока	24 В, 50 А
Объем топливного бака	450 л
Воздушный фильтр	Двойной

Гидравлические насосы

Два осевых аксиально-поршневых насоса переменного рабочего объема обеспечивают необходимое давление в гидравлической системе при управлении навесными устройствами, повороте и перемещении экскаватора. Один шестеренчатый насос для сервоуправления.

SH300-6	
Максимальный расход масла	2 x 243 л/мин
Макс. расход масла насоса контура управления	27 л/мин

Гидромоторы

Для перемещения: два осевых аксиально-поршневых гидромотора переменного рабочего объема. Для поворота: один аксиально-поршневой гидромотор постоянного рабочего объема.

Настройки предохранительного клапана

Стрела/рукоять/ковш. 34,3 МПа (350 кгс/см²)
Стрела/рукоять/ковш. 37,3 МПа (380 кгс/см²) с автоподпиткой
Контур поворота 30,4 МПа (310 кгс/см²)
Контур перемещения. 34,3 МПа (350 кгс/см²)

Регулирующий клапан

Совместно с удерживающим клапаном стрелы/рукояти.
Один 4-золотниковый клапан для правого привода движения, управления ковшом, акселерации стрелы и рукояти. Один 5-золотниковый клапан для левого привода движения, дополнительной гидролинии, управления поворотом, акселерации стрелы и рукояти.

Фильтрация масла

Фильтр возвратного контура 6 мкм
Фильтр контура управления 8 мкм
Фильтр на всасывающей линии 105 мкм

Гидравлические цилиндры

Цилиндр	К-во	Диаметр цилиндра x Диаметр штока x Ход поршня
Стрела	2	140 мм x 95 мм x 1369 мм
Рукоять	1	150 мм x 105 мм x 1569 мм
Ковш	1	135 мм x 90 мм x 1078 мм

Закрепляемые болтами цилиндры двойного действия; стальные вкладыши из закаленной стали установлены в гильзах цилиндров и на концах штоков.

Кабина и средства управления

Кабина установлена на 4-х гидравлических опорах крепления. К особенностям конструкции относятся: ударопрочные стекла спереди, сзади и сбоку, отклоняющееся/выдвигающееся кресло с тканевой обивкой и гидравлической подвеской, с подголовником и подлокотником, прикуриватель, выдвижное окно верхнего света и регулируемый стеклоочиститель со стеклоомывателем. Переднее окно сдвигается вверх при необходимости, а ниже переднее окно – съёмное. Рычаги управления находятся на 4-позиционных наклонных пультах управления (консолях). Встроенный полноцветный ЖК-монитор с сенсорными кнопками управления.

Поворотный механизм

Планетарный редуктор с приводом от аксиально-поршневого двигателя, с внутренним зацеплением и полостью для смазки шестерен. Опорно-поворотное устройство представляет собой однорядный шариковый подшипник, воспринимающий горизонтальные сдвиговые усилия. Двухступенчатые предохранительные клапаны для плавного торможения и остановки при повороте. Механический дисковый тормоз механизма поворота.

SH300-6	
Скорость поворота	0~11,0 мин ⁻¹
Радиус поворота хвостовой части	3160 мм
Крутящий момент при повороте	92,1 кН·м (9391 кгс·м)

Ходовая часть

Рама X-типа со сплошными сварными соединениями для обеспечения прочности и долговечности. Контролируемая подача смазки в механизм натяжения гусениц. Ходовая часть со смазываемыми катками.

Тип трака: гусеница с герметизированными звеньями

Верхние катки –

термообработанные, установленные на стальных втулках бронзового литья с освинцовыванием, с герметизацией для сохранения смазки на весь срок службы.

Нижние катки –

термообработанные, установленные на стальных втулках бронзового литья с освинцовыванием, с герметизацией для сохранения смазки на весь срок службы.

Регулирование натяжения гусеницы –

натяжные колеса, регулируемые с помощью смазываемых цилиндров для каждой боковой рамы; механизм регулировки оснащён оттяжной пружиной для тяжелого режима работы.

Количество катков и башмаков с каждой стороны

SH300-6	
Верхние катки	2
Нижние катки	9
Башмаки звеньев цепи	50

Система передвижения

Двухскоростная независимая гидростатическая система с компактными аксиальными двигателями для повышения производительности. Выходной вал с приводом от гидравлического двигателя соединен с планетарным редуктором и звездочкой гусеницы. Все гидравлические компоненты смонтированы в пределах боковой рамы. Скорость передвижения можно выбрать с помощью панели переключателей. Гидравлический дисковый стояночный тормоз предусмотрен для каждого двигателя.

SH300-6		
Скорость передвижения	Высокая	5,7 км/ч
	Низкая	3,3 км/ч
Максимальное тяговое усилие	233 кН (23 760 кгс)	

Объем смазки и охлаждающей жидкости

SH300-6	
Гидравлическая система	300 л
Бак гидравлического масла	147 л
Топливный бак	450 л
Система охлаждения	30,8 л
Картер бортовой передачи (с каждой стороны)	9,1 л
Картер привода поворота	7,9 л
Картер двигателя (с вынесенным масляным фильтром)	38 л

Вспомогательная гидравлическая система

SH300-6			
Вспомогательные трубопроводы (опция)	Для измельчителя	Для уст-в двойного действия (измельч-ль и дробилка)	Для D/A + вторая дополнит. линия
Тип рукояти	STD	STD усиленная	STD усиленная
Тип навески ковша	HD	HD	HD
Максимальный расход на вспомогательной линии	257 л/мин	513 л/мин	513+63 л/мин

Ковш

Опции и характеристики могут отличаться в зависимости от стран и регионов.

Модель		SH300-6							
Вместимость ковша (ISO/SAE/PCSA с «шапкой»)		1,0 м³	1,1 м³			1,2 м³	1,3 м³		
Вместимость ковша (CECE с «шапкой»)		0,85 м³	0,9 м³			1,0 м³	1,1 м³		
Тип ковша		STD	STD	STD гориз. фикс. зубьев	HD гориз. фикс. зубьев	HD гориз. фикс. зубьев	STD	STD гориз. фикс. зубьев	HD гориз. фикс. зубьев
Количество зубьев		5	5	5	5	5	5	5	5
Ширина: мм	С боковыми зубьями	1 276	1 360	1 360	1 360	1 360	1 560	1 560	1 560
	Без боковых зубьев	1 175	1 260	1 260	1 260	1 260	1 460	1 460	1 460
Масса: кг		837	868	871	953	1 000	941	945	1 037
Сочетание	2.65 м рукоять	○	○	○	○	○	○	○	○
	3.18 м рукоять	○	○	○	○	○	●	●	●
	3.66 м рукоять	○	●	●	●	●	○	○	○

○ Подходит для материалов с плотностью до 2000 кг/м³

○ Подходит для материалов с плотностью до 1600 кг/м³

● Стандартный ковш (подходит для материалов с плотностью до 1800 кг/м³)

Эксплуатационная масса и давление на грунт

Модель		SH300-6			
Тип башмака гусеницы	Ширина башмака	Габаритная ширина	Эксплуатационная масса	Давление на грунт	
С тремя грунтозацепами	600 мм	3 200 мм	29 300 кг	56 кПа	
	700 мм	3 300 мм	29 700 кг	48 кПа	
	800 мм	3 400 мм	30 000 кг	43 кПа	

Режущее усилие ковша

Модель		SH300-6		
Длина рукояти		2.65 м	3.18 м	3.66 м
Режущее усилие ковша	ISO 6015	175 кН (190 кН)	175 кН (190 кН)	175 кН (190 кН)
(с автом. увеличением мощности)	SAE: PCSA	156 кН (169 кН)	156 кН (169 кН)	156 кН (169 кН)
Напорное усилие рукояти	ISO 6015	140 кН (153 кН)	122 кН (132 кН)	110 кН (119 кН)
(с автом. увеличением мощности)	SAE: PCSA	135 кН (148 кН)	118 кН (128 кН)	107 кН (116 кН)

Грузоподъёмность

- Примечание: 1. Номинальное значение по нормам SAE J/ISO 10567.
 2. Не превышает 75% опрокидывающей нагрузк при нахождении машины на твердой горизонтальной площадке или 87%, обеспечиваемой гидросистемой.
 3. Высота подъёма ковша (для нестандартного оборудования) измерена от нижней точки на задней поверхности ковша.
 4. Символом «*» помечены значения, ограниченные усилием, развиваемым гидросистемой.
 5. 0 м = уровень стоянки.

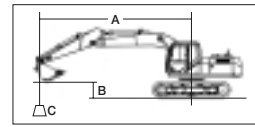

A: Расстояние от центра вращения до узла крепления груза
 B: Высота подъёма ковша
 C: Грузоподъёмность



Вылет с грузом при развороте вперед (назад)



Вылет с грузом при развороте на 90°

Ед. изм.: кг

SH300-6

БАШМАК : 600 (мм)G
 КОВШ : SAE/PCSA 1,30 (м³)

ДЛИНА РУКОЯТИ = 2,65 (м)
 МАКС. ВЫЛЕТ = 10,20 (м)

СТРЕЛА : 6,15 (м)

Высота подъёма ковша	Макс. вылет		Вылет с грузом																Мин. вылет					
			9 м		8 м		7 м		6 м		5 м		4 м		3 м		2 м							
8 м	(кг) 4 200*	(м) 7,76	(кг) 4 200*	(м) 7,76																	(кг) 4 320*	(м) 6,34	(кг) 4 320*	(м) 6,34
7 м	4 060*	8,51	4 060*	8,51			5 560*	4 860	6 260*	6 210*											6 510*	6,27	6 510*	6,27
6 м	3 990*	9,06	3 760	9,06	4 330*	3 820	6 390*	4 810	7 230*	6 120											7 600*	6,01	7 600*	6,01
5 м	4 000*	9,46	3 420	9,46	5 790*	3 790	6 920*	4 720	7 610*	5 970	8 190*	7 720*	7 140*	7 140*							5 210*	4,71	5 210*	4,71
4 м	4 060*	9,71	3 200	9,71	5 800	3 720	7 120	4 610	8 170*	5 790	9 180*	7 480	10 710*	10 030	12 480*	12 480*	10 610*	10 610*			11 430*	2,50	11 430*	2,50
3 м	4 180*	9,84	3 070	9,84	5 720	3 640	6 990	4 480	8 670	5 600	10 140*	7 190	12 260*	9 600	14 630*	13 730					9 310*	3,09	9 310*	3,09
2 м	4 330*	9,86	3 010	9,86	5 630	3 560	6 850	4 360	8 530	5 420	10 900	6 900	13 580*	9 130	16 660*	12 890					7 120*	3,28	7 120*	3,28
1 м	4 550*	9,77	3 030	9,77	5 550	3 490	6 720	4 240	8 350	5 250	10 730	6 660	14 410*	8 760	14 560*	12 280					5 710*	3,14	5 710*	3,14
0 м	4 870*	9,57	3 110	9,57	5 490	3 440	6 630	4 150	8 200	5 120	10 520	6 470	14 320	8 520	14 200*	11 970	7 530*	7 530*			5 320*	2,82	5 320*	2,82
-1 м	5 250	9,25	3 270	9,25	5 480	3 420	6 570	4 100	8 100	5 030	10 400	6 360	14 200	8 430	15 810*	11 920	9 840*	9 840*	7 480*	7 480*	5 570*	1,38	5 570*	1,38
-2 м	5 670	8,82	3 540	8,82			6 580	4 120	8 100	5 030	10 380	6 360	14 160	8 450	17 910*	12 200	12 400*	12 400*	10 080*	10 080*	6 640*	1,01	6 640*	1,01
-3 м	6 330	8,24	3 970	8,24			6 680	4 210	8 160	5 100	10 440	6 430	13 640*	8 530	16 850*	12 320	15 670*	15 670*	12 390*	12 390*	9 500*	1,05	9 500*	1,05
-4 м	6 940*	7,50	4 640	7,50					8 160	5 290	10 210*	6 570	12 410*	8 680	15 190*	12 510	18 990*	18 990*	15 640*	15 640*	13 300*	1,40	13 300*	1,40
-5 м	6 770*	6,54	5 810	6,54							8 270*	6 710*	10 390*	8 820	12 720*	12 440	15 630*	15 630*			19 010*	2,17	19 010*	2,17

SH300-6

БАШМАК : 600 (мм)G
 КОВШ : SAE/PCSA 1,30 (м³)

ДЛИНА РУКОЯТИ = 3,18 (м)
 МАКС. ВЫЛЕТ = 10,70 (м)

СТРЕЛА : 6,15 (м)

Высота подъёма ковша	Макс. вылет		Вылет с грузом												Мин. вылет														
			10 м		9 м		8 м		7 м		6 м		5 м		4 м		3 м		2 м		1 м								
8 м	(кг) 3 230*	(м) 8,35	(кг) 3 230*	(м) 8,35																						(кг) 4 170*	(м) 6,72	(кг) 4 170*	(м) 6,72
7 м	3 120*	9,04	3 120*	9,04			3 280*	3 280*	4 950*	4 950*	5 370*	5 370*														5 590*	6,78	5 590*	6,78
6 м	3 080*	9,56	3 080*	9,56			4 580*	3 940	5 450*	4 930	6 330*	6 130														6 760*	6,56	6 760*	6,56
5 м	3 100*	9,93	3 100*	9,93			5 320*	3 890	6 060*	4 830	7 130*	6 110	7 580*	7 580*												7 590*	5,99	7 590*	5,99
4 м	3 150*	10,17	2 990	10,17	3 890*	3 100	5 880	3 810	6 990*	4 710	7 710*	5 930	8 410*	7 660	9 550*	9 550*	9 570*	9 570*								9 430*	3,92	9 430*	3,92
3 м	3 250*	10,30	2 870	10,30	4 530*	3 050	5 800	3 720	7 090	4 580	8 430*	5 730	9 640*	7 370	11 490*	9 890	14 400*	14 000	18 360*	18 360*						9 140*	2,46	9 140*	2,46
2 м	3 380*	10,31	2 820	10,31	4 760	3 000	5 700	3 630	6 940	4 440	8 660	5 540	10 590*	7 070	12 960*	9 400	16 350*	13 370	8 630*	8 630*						5 040*	2,70	5 040*	2,70
1 м	3 570*	10,22	2 830	10,22	4 710	2 950	5 610	3 550	6 810	4 320	8 460	5 360	10 900	6 800	14 050*	8 990	17 990*	12 690	6 970*	6 970*						3 920*	2,52	3 920*	2,52
0 м	3 830*	10,03	2 890	10,03	4 040*	2 910	5 540	3 480	6 690	4 220	8 290	5 210	10 660	6 590	14 490	8 690	15 810*	12 280	8 160*	8 160*	4 490*	4 490*				3 890*	1,81	3 890*	1,81
-1 м	4 180*	9,73	3 030	9,73			5 490	3 430	6 610	4 140	8 170	5 100	10 490	6 450	14 310	8 510	16 180*	12 100*	9 800*	9 800*	7 570*	7 570*	5 920*	5 920*		3 980*	0,69	3 980*	0,69
-2 м	4 680*	9,32	3 250	9,32			5 500	3 440	6 580	4 120	8 120	5 050	10 420	6 390	14 250	8 480	18 100*	12 210	11 830*	11 830*	9 300*	9 300*	8 910*	8 910*		6 040*	0,48	6 040*	0,48
-3 м	5 420*	8,78	3 590	8,78					6 630	4 160	8 140	5 080	10 440	6 420	14 130*	8 530	17 690*	12 290	14 410*	14 410*	11 290*	11 290*	10 140*	10 140*		8 060*	0,51	8 060*	0,51
-4 м	6 550*	8,08	4 120	8,08					6 680	4 220	8 210	5 190	10 460	6 520	13 210*	8 640	16 350*	12 440	18 200*	18 200*	14 270*	14 270*	12 000*	12 000*		10 680*	0,81	10 680*	0,81
-5 м	6 890*	7,19	5 000	7,19							7 470*	5 290	9 490*	6 710	11 640*	8 830	14 320*	12 600	18 040*	18 040*	17 300*	17 300*				14 910*	1,43	14 910*	1,43
-6 м	6 470*	6,04	6 470*	6,04									6 750*	6 690	9 030*	8 810	11 250*	11 250*	13 950*	13 950*						14 990*	2,68	14 990*	2,68

SH300-6

БАШМАК : 600 (мм)G
 КОВШ : SAE/PCSA 1,10 (м³)

ДЛИНА РУКОЯТИ = 3,66 (м)
 МАКС. ВЫЛЕТ = 11,20 (м)

СТРЕЛА : 6,15 (м)

Высота подъёма ковша	Макс. вылет		Вылет с грузом														Мин. вылет														
			10 м		9 м		8 м		7 м		6 м		5 м		4 м		3 м		2 м		1 м		0 м								
9 м	(кг) 2 870*	(м) 8,11	(кг) 2 870*	(м) 8,11																								(кг) 3 050*	(м) 7,57	(кг) 3 050*	(м) 7,57
8 м	2 710*	8,96	2 710*	8,96					3 990*	3 990*																	3 920*	7,19	3 920*	7,19	
7 м	2 620*	9,60	2 620*	9,60			3 860*	3 860*	4 460*	4 460*																	4 870*	7,25	4 870*	7,25	
6 м	2 590*	10,09	2 590*	10,09	2 880*	2 880*	4 420*	4 020	4 850*	4 850*																	5 670*	7,06	5 670*	7,06	
5 м	2 590*	10,43	2 590*	10,43	3 800*	3 210	4 900*	3 960	5 590*	4 920	6 430*	6 080															6 640*	6,57	6 640*	6,57	
4 м	2 630*	10,66	2 630*	10,66	4 390*	3 160	5 460*	3 870	6 460*	4 790	7 180*	6 030	7 800*	7 610	6 130*	6 130*											5 310*	4,84	5 310*	4,84	

- Примечание: 1. Номинальное значение по нормам SAE J/ISO 10567.
 2. Не превышает 75% опрокидывающей нагрузк при нахождении машины на твердой горизонтальной площадке или 87%, обеспечиваемой гидросистемой.
 3. Высота подъёма ковша (для нестандартного оборудования) измерена от нижней точки на задней поверхности ковша.
 4. Символом «*» помечены значения, ограниченные усилием, развиваемым гидросистемой.
 5. 0 м = уровень стоянки.

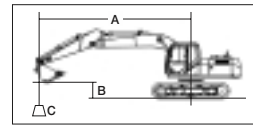

A: Расстояние от центра вращения до узла крепления груза
 B: Высота подъёма ковша
 C: Грузоподъёмность



Вылет с грузом при развороте вперед (назад)



Вылет с грузом при развороте на 90°

Ед. изм.: кг

SH300-6

БАШМАК : 700 (мм)G ДЛИНА РУКОЯТИ = 2,65 (м) СТРЕЛА : 6,15 (м)
 КОВШ : SAE/PCSA 1,30 (м³) МАКС. ВЫЛЕТ = 10,20 (м)

Высота подъёма ковша	Макс. вылет		9 м		8 м		7 м		6 м		5 м		4 м		3 м		2 м		Мин. вылет					
8 м	(кг) 4 200*	(м) 7.76	(кг) 4 200*	(м) 7.76					5 620*	5 620*										(кг) 4 320*	(м) 6.34	(кг) 4 320*	(м) 6.34	
7 м	4 060*	8.51	4 060*	8.51			5 560*	4 910	6 260*	6 260*										6 510*	6.27	6 510*	6.27	
6 м	3 990*	9.06	3 810	9.06	4 330*	3 870	6 390*	4 860	7 230*	6 180										7 600*	6.01	7 600*	6.01	
5 м	4 000*	9.46	3 460	9.46	5 790*	3 830	6 920*	4 780	7 610*	6 030	8 190*	7 780	7 140*	7 140*						5 210*	4.71	5 210*	4.71	
4 м	4 060*	9.71	3 240	9.71	5 880	3 770	7 200	4 660	8 170*	5 860	9 180*	7 560	10 710*	10 110	12 480*	12 480*	10 610*	10 610*		11 430*	2.50	11 430*	2.50	
3 м	4 180*	9.84	3 110	9.84	5 790	3 690	7 070	4 540	8 740*	5 670	10 140*	7 270	12 260*	9 700	14 630*	13 870				9 310*	3.09	9 310*	3.09	
2 м	4 330*	9.86	3 060	9.86	5 700	3 610	6 930	4 410	8 640	5 480	10 990*	6 980	13 580*	9 230	16 660*	13 030				7 120*	3.28	7 120*	3.28	
1 м	4 550*	9.77	3 070	9.77	5 630	3 540	6 810	4 300	8 450	5 320	10 860	6 730	14 410*	8 860	14 560*	12 420				5 710*	3.14	5 710*	3.14	
0 м	4 870*	9.57	3 150	9.57	5 570	3 480	6 710	4 210	8 300	5 180	10 650	6 550	14 490	8 620	14 200*	12 100	7 530*	7 530*		5 320*	2.62	5 320*	2.62	
-1 м	5 320	9.25	3 320	9.25	5 550	3 470	6 650	4 150	8 210	5 100	10 520	6 440	14 370	8 530	15 810*	12 060	9 840*	9 840*	7 480*	7 480*	5 570*	1.38	5 570*	1.38
-2 м	5 740	8.82	3 590	8.82			6 670	4 170	8 200	5 100	10 510	6 440	14 290	8 550	17 910*	12 340	12 400*	12 400*	10 080*	10 080*	6 640*	1.01	6 640*	1.01
-3 м	6 410	8.24	4 020	8.24			6 750*	4 260	8 260	5 170	10 570	6 500	13 640*	8 630	16 850*	12 460	15 670*	15 670*	12 390*	12 390*	9 500*	1.05	9 500*	1.05
-4 м	6 940*	7.50	4 700	7.50					8 250	5 350	10 210*	6 650	12 410*	8 780	15 190*	12 640	18 990*	18 990*	15 640*	15 640*	13 300*	1.40	13 300*	1.40
-5 м	6 770*	6.54	5 880	6.54							8 270*	6 780*	10 390*	8 910	12 720*	12 550*	15 630*	15 630*		19 010*	2.17	19 010*	2.17	

SH300-6

БАШМАК : 700 (мм)G ДЛИНА РУКОЯТИ = 3,18 (м) СТРЕЛА : 6,15 (м)
 КОВШ : SAE/PCSA 1,30 (м³) МАКС. ВЫЛЕТ = 10,70 (м)

Высота подъёма ковша	Макс. вылет		10 м		9 м		8 м		7 м		6 м		5 м		4 м		3 м		2 м		1 м		Мин. вылет					
8 м	(кг) 3 230*	(м) 8.35	(кг) 3 230*	(м) 8.35					4 100*	4 100*	4 220*	4 220*												(кг) 4 170*	(м) 6.72	(кг) 4 170*	(м) 6.72	
7 м	3 120*	9.04	3 120*	9.04			3 280*	3 280*	4 950*	4 950*	5 370*	5 370*												5 590*	6.78	5 590*	6.78	
6 м	3 080*	9.56	3 080*	9.56			4 580*	3 990	5 450*	4 980	6 330*	6 180												6 760*	6.56	6 760*	6.56	
5 м	3 100*	9.93	3 100*	9.93			5 320*	3 930	6 060*	4 890	7 130*	6 170	7 580*	7 580*										7 590*	5.99	7 590*	5.99	
4 м	3 150*	10.17	3 030	10.17	3 890*	3 140	5 950	3 860	6 990*	4 770	7 710*	5 990	8 410*	9 550*	9 550*	9 570*	9 570*							9 430*	3.92	9 430*	3.92	
3 м	3 250*	10.30	2 910	10.30	4 530*	3 090	5 870	3 770	7 180	4 630	8 430*	5 800	9 640*	7 450	11 490*	9 990	14 400*	14 110	18 360*	18 360*				9 140*	2.46	9 140*	2.46	
2 м	3 380*	10.31	2 860	10.31	4 820*	3 040	5 780	3 680	7 030	4 500	8 740	5 600	10 590*	7 150	12 960*	9 500	16 350*	13 510	8 630*	8 630*				5 040*	2.70	5 040*	2.70	
1 м	3 570*	10.22	2 870	10.22	4 770	2 990	5 690	3 590	6 890	4 370	8 560	5 420	11 000*	6 880	14 050*	9 090	17 390*	12 830	6 970*	6 970*				3 920*	2.52	3 920*	2.52	
0 м	3 830*	10.03	2 940	10.03	4 040*	2 950	5 610	3 520	6 780	4 270	8 400	5 270	10 780	6 670	14 610*	8 790	15 810*	12 410	8 160*	8 160*	4 490*	4 490*		3 890*	1.81	3 890*	1.81	
-1 м	4 180*	9.73	3 070	9.73			5 560	3 480	6 690	4 190	8 270	5 160	10 620	6 520	14 480	8 610	16 180*	12 240	9 800*	9 800*	7 570*	7 570*	5 920*	5 920*	3 980*	0.69	3 980*	0.69
-2 м	4 680*	9.32	3 290	9.32			5 570	3 490	6 670	4 170	8 220	5 120	10 550	6 470	14 420	8 580	18 100*	12 340	11 830*	11 830*	9 300*	9 300*	8 910*	8 910*	6 040*	0.48	6 040*	0.48
-3 м	5 420*	8.78	3 640	8.78					6 710	4 220	8 240	5 140	10 570	6 500	14 140*	8 630	17 690*	12 430	14 410*	14 410*	11 290*	11 290*	10 140*	10 140*	8 060*	0.51	8 060*	0.51
-4 м	6 570*	8.08	4 170	8.08					6 760	4 270	8 300	5 250	10 580	6 590	13 210*	8 730	16 350*	12 580	18 200*	18 200*	14 270*	14 270*	12 000*	12 000*	10 680*	0.81	10 680*	0.81
-5 м	6 890*	7.19	5 060	7.19							7 470*	5 350	9 490*	6 780	11 640*	8 930	14 320*	12 720	18 040*	18 040*	17 300*	17 300*			14 910*	1.43	14 910*	1.43
-6 м	6 470*	6.04	6 470*	6.04									6 750*	6 750*	9 030*	8 900	11 250*	11 250*	13 950*	13 950*					14 990*	2.68	14 990*	2.68

SH300-6

БАШМАК : 700 (мм)G ДЛИНА РУКОЯТИ = 3,66 (м) СТРЕЛА : 6,15 (м)
 КОВШ : SAE/PCSA 1,10 (м³) МАКС. ВЫЛЕТ = 11,20 (м)

Высота подъёма ковша	Макс. вылет		10 м		9 м		8 м		7 м		6 м		5 м		4 м		3 м		2 м		1 м		0 м		Мин. вылет				
9 м	(кг) 2 870*	(м) 8.11	(кг) 2 870*	(м) 8.11					3 140*	3 140*																(кг) 3 050*	(м) 7.57	(кг) 3 050*	(м) 7.57
8 м	2 710*	8.96	2 710*	8.96					3 990*	3 990*																3 920*	7.19	3 920*	7.19
7 м	2 620*	9.60	2 620*	9.60			3 860*	3 860*	4 460*	4 460*															4 870*	7.25	4 870*	7.25	
6 м	2 590*	10.09	2 590*	10.09	2 880*	2 880*	4 420*	4 070	4 850*	4 850*															5 670*	7.06	5 670*	7.06	
5 м	2 590*	10.43	2 590*	10.43	3 800*	3 250	4 900*	4 010	5 590*	4 980	6 430*	6 130													6 640*	6.57	6 640*	6.57	
4 м	2 630*	10.66	2 630*	10.66	4 390*	3 200	5 460*	3 920	6 460*	4 850	7 180*	6 090	7 800*	7 670*	6 130*	6 130*									5 310*	4.84	5 310*	4.84	
3 м	2 700*	10.78	2 690	10.78	4 870*	3 140	5 920	3 820	7 160	4 700	8 030*	5 890	9 100*	7 590	10 680*	10 070*	13 230*	13 230*	10 500*	10 500*					9 300*	2.11	9 300*	2.11	
2 м	2 800*	10.79	2 640	10.79	4 860	3 070	5 820	3 720	7 090	4 550	8 720*	5 680	10 120*	7 260	12 240*	9 690	15 900*	13 850	13 980*	13 980*					4 860*	2.38	4 860*	2.38	
1 м	2 950*	10.71	2 640	10.71	4 790	3 000	5 720	3 620	6 940	4 410	8 630	5 470	10 980*	6 960	13 520*	9 220	16 770*	13 060	8 220*	8 220*									

Грузоподъёмность

- Примечание: 1. Номинальное значение по нормам SAE J/ISO 10567.
 2. Не превышает 75% опрокидывающей нагрузк при нахождении машины на твердой горизонтальной площадке или 87%, обеспечиваемой гидросистемой.
 3. Высота подъёма ковша (для нестандартного оборудования) измерена от нижней точки на задней поверхности ковша.
 4. Символом «*» помечены значения, ограниченные усилием, развиваемым гидросистемой.
 5. 0 м = уровень стоянки.

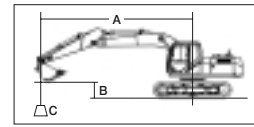

A: Расстояние от центра вращения до узла крепления груза
 B: Высота подъёма ковша
 C: Грузоподъёмность



Вылет с грузом при развороте вперед (назад)



Вылет с грузом при развороте на 90°

Ед. изм.: кг

SH300-6

БАШМАК : 800 (мм)G
 КОВШ : SAE/PCSA 1,30 (м³)

ДЛИНА РУКОЯТИ = 2,85 (м)
 МАКС. ВЫЛЕТ = 10,20 (м)

СТРЕЛА : 6,15 (м)

Высота подъёма ковша	Макс. вылет		Вылет с грузом																Мин. вылет							
			9 м		8 м		7 м		6 м		5 м		4 м		3 м		2 м									
	⬇️	⬅️	⬇️	⬅️	⬇️	⬅️	⬇️	⬅️	⬇️	⬅️	⬇️	⬅️	⬇️	⬅️	⬇️	⬅️	⬇️	⬅️	⬇️	⬅️	⬇️	⬅️				
8 м	(кг) 4 200*	(м) 7.76	(кг) 4 200*	(м) 7.76																			(кг) 4 320*	(м) 6.34	(кг) 4 320*	(м) 6.34
7 м	4 060*	8.51	4 060*	8.51				5 560*	4 960	6 260*	6 260*												6 510*	6.27	6 510*	6.27
6 м	3 990*	9.06	3 850	9.06	4 330*	3 910	6 390*	4 920	7 230*	6 240													7 600*	6.01	7 600*	6.01
5 м	4 000*	9.46	3 510	9.46	5 790*	3 880	6 920*	4 830	7 610*	6 100	8 190*	7 830	7 140*	7 140*									5 210*	4.71	5 210*	4.71
4 м	4 060*	9.71	3 280	9.71	5 950	3 820	7 270	4 720	8 170*	5 920	9 180*	7 640	10 710*	10 190	12 480*	12 480*	10 610*	10 610*					11 430*	2.50	11 430*	2.50
3 м	4 180*	9.84	3 150	9.84	5 860	3 740	7 160	4 590	8 780*	5 730	10 140*	7 350	12 260*	9 800	14 630*	14 010							9 310*	3.09	9 310*	3.09
2 м	4 330*	9.86	3 100	9.86	5 780	3 660	7 020	4 460	8 740	5 550	10 990*	7 060	13 580*	9 330	16 660*	13 160							7 120*	3.28	7 120*	3.28
1 м	4 550*	9.77	3 110	9.77	5 700	3 580	6 900	4 350	8 550	5 380	10 990	6 810	14 410*	8 960	14 560*	12 550							5 710*	3.14	5 710*	3.14
0 м	4 870*	9.57	3 200	9.57	5 640	3 530	6 800	4 260	8 400	5 250	10 780	6 630	14 640*	8 720	14 200*	12 240	7 530*	7 530*					5 320*	2.62	5 320*	2.62
-1 м	5 330*	9.25	3 370	9.25	5 620	3 510	6 740	4 210	8 310	5 160	10 650	6 520	14 540	8 630	15 810*	12 190	9 840*	9 840*	7 480*	7 480*			5 570*	1.38	5 570*	1.38
-2 м	5 820	8.82	3 640	8.82			6 750	4 230	8 300	5 160	10 640	6 520	14 330*	8 650	17 910*	12 470	12 400*	12 400*	10 080*	10 080*			6 640*	1.01	6 640*	1.01
-3 м	6 490	8.24	4 070	8.24			6 830	4 310	8 960	5 230	10 680	6 580	13 640*	8 730	16 850*	12 590	15 670*	15 670*	12 390*	12 390*			9 500*	1.05	9 500*	1.05
-4 м	6 940*	7.50	4 760	7.50					8 270*	5 420	10 210*	6 720	12 410*	8 880	15 190*	12 780	18 990*	18 990*	15 640*	15 640*			13 300*	1.40	13 300*	1.40
-5 м	6 770*	6.54	5 950	6.54							8 270*	6 850*	10 390*	9 000	12 720*	12 650*	15 630*	15 630*					19 010*	2.17	19 010*	2.17

SH300-6

БАШМАК : 800 (мм)G
 КОВШ : SAE/PCSA 1,30 (м³)

ДЛИНА РУКОЯТИ = 3,18 (м)
 МАКС. ВЫЛЕТ = 10,20 (м)

СТРЕЛА : 6,15 (м)

Высота подъёма ковша	Макс. вылет		Вылет с грузом												Мин. вылет													
			10 м		9 м		8 м		7 м		6 м		5 м						4 м		3 м		2 м		1 м			
	⬇️	⬅️	⬇️	⬅️	⬇️	⬅️	⬇️	⬅️	⬇️	⬅️	⬇️	⬅️	⬇️	⬅️	⬇️	⬅️	⬇️	⬅️	⬇️	⬅️	⬇️	⬅️	⬇️	⬅️				
8 м	(кг) 3 230*	(м) 8.35	(кг) 3 230*	(м) 8.35					4 100*	4 100*	4 220*	4 220*												(кг) 4 170*	(м) 6.72	(кг) 4 170*	(м) 6.72	
7 м	3 120*	9.04	3 120*	9.04			3 280*	3 280*	4 950*	4 950*	5 370*	5 370*												5 590*	6.78	5 590*	6.78	
6 м	3 080*	9.56	3 080*	9.56			4 580*	4 030	5 450*	5 040	6 330*	6 220												6 760*	6.56	6 760*	6.56	
5 м	3 100*	9.93	3 100*	9.93			5 320*	3 980	6 060*	4 940	7 130*	6 230	7 580*	7 580*										7 590*	5.99	7 590*	5.99	
4 м	3 150*	10.17	3 070	10.17	3 890*	3 180	6 010	3 900	6 990*	4 820	7 710*	6 050	8 410*	7 820	9 550*	9 550*	9 570*	9 570*						9 430*	3.92	9 430*	3.92	
3 м	3 250*	10.30	2 950	10.30	4 530*	3 140	5 950	3 820	7 260	4 690	8 430*	5 860	9 640*	7 530	11 490*	10 090	14 400*	14 210	18 360*	18 360*				9 140*	2.46	9 140*	2.46	
2 м	3 380*	10.31	2 900	10.31	4 850*	3 080	5 850	3 720	7 110	4 550	8 830	5 660	10 590*	7 230	12 960*	9 600	16 350*	13 650	8 630*	8 630*				5 040*	2.70	5 040*	2.70	
1 м	3 570*	10.22	2 910	10.22	4 780*	3 030	5 760	3 640	6 980	4 430	8 670	5 480	11 110	6 960	14 050*	9 190	17 990*	12 970	6 970*	6 970*				3 920*	2.52	3 920*	2.52	
0 м	3 830*	10.03	2 980	10.03	4 040*	2 990	5 680	3 570	6 860	4 320	8 500	5 330	10 910	6 750	14 630*	8 880	15 810*	12 550	8 160*	8 160*	4 490*	4 490*		3 890*	1.81	3 890*	1.81	
-1 м	4 180*	9.73	3 110	9.73			5 630	3 530	6 780	4 250	8 380	5 220	10 740	6 600	14 650	8 710	16 180*	12 370	9 800*	9 800*	7 570*	7 570*	5 920*	5 920*	3 980*	0.69	3 980*	0.69
-2 м	4 680*	9.32	3 340	9.32			5 640	3 530	6 750	4 220	8 320	5 180	10 680	6 550	14 560*	8 680	18 100*	12 480	11 830*	11 830*	9 300*	9 300*	8 910*	8 910*	6 040*	0.48	6 040*	0.48
-3 м	5 420*	8.78	3 690	8.78					6 800	4 270	8 340	5 210	10 690	6 580	14 140*	8 730	17 690*	12 560	14 410*	14 410*	11 290*	11 290*	10 140*	10 140*	8 060*	0.51	8 060*	0.51
-4 м	6 570*	8.08	4 230	8.08					6 830	4 330	8 390	5 310	10 690	6 670	13 210*	8 830	16 350*	12 710	18 200*	18 200*	14 270*	14 270*	12 000*	12 000*	10 680*	0.81	10 680*	0.81
-5 м	6 890*	7.19	5 120	7.19							7 470*	5 420	9 490*	6 860	11 640*	9 020	14 320*	12 840	18 040*	18 040*	17 300*	17 300*			14 910*	1.43	14 910*	1.43
-6 м	6 470*	6.04	6 470*	6.04									6 750*	6 750*	9 030*	8 970	11 250*	11 250*	13 950*	13 950*					14 990*	2.68	14 990*	2.68

SH300-6

БАШМАК : 800 (мм)G
 КОВШ : SAE/PCSA 1,10 (м³)

ДЛИНА РУКОЯТИ = 3,66 (м)
 МАКС. ВЫЛЕТ = 11,20 (м)

СТРЕЛА : 6,15 (м)

Bucket Hook Height	Max. Radius		Radius of Load												Min. Radius													
			10 м		9 м		8 м		7 м		6 м		5 м						4 м		3 м		2 м		1 м		0 м	
	⬇️	⬅️	⬇️	⬅️	⬇️	⬅️	⬇️	⬅️	⬇️	⬅️	⬇️	⬅️	⬇️	⬅️	⬇️	⬅️	⬇️	⬅️	⬇️	⬅️	⬇️	⬅️	⬇️	⬅️				
9 м	(кг) 2 870*	(м) 8.11	(кг) 2 870*	(м) 8.11					3 140*	3 140*															(кг) 3 050*	(м) 7.57	(кг) 3 050*	(м) 7.57
8 м	2 710*	8.96	2 710*	8.96					3 990*	3 990*															3 920*	7.19	3 920*	7.19
7 м	2 620*	9.60	2 620*	9.60			3 860*	3 860*	4 460*	4 460*															4 870*	7.25	4 870*	7.25
6 м	2 590*	10.09	2 590*	10.09	2 880*	2 880*	4 420*	4 120	4 850*	4 850*															5 670*	7.06	5 670*	7.06
5 м	2 590*	10.43	2 590*	10.43	3 800*	3 290	4 900*	4 050	5 590*	5 030	6 430*	6 190*													6 640*	6.57	6 640*	6.57
4 м	2 630*	10.66	2 630*	10.66	4 390*	3 240	5 460*	3 970	6 460*	4 900	7 180*	6 150	7 800*	7 720	6 130*	6 130*									5 310*	4.84	5 310*	4.84
3 м	2 700*	10.78	2 700*	10.78	4 870*	3 180	5 990	3 870	7 170*	4 750	8 030*	5 950	9 100*	7 670	10 680*	10 170	13 230*	13 230*	10 500*	10 500*					9 300*	2.11	9 300*	2.11
2 м	2 800*	10.79	2 680	10.79	4 930	3 110																						

Для заметок

Рабочие зоны

SH300-6			
Длина рукояти	2,65 м	3,18 м	3,66 м
Длина стрелы	6,15 м		
A Макс. радиус копания	10 220 мм	10 670 мм	11 160 мм
B Макс. глубина копания	6 570 мм	7 100 мм	7 580 мм
C Макс. высота копания	9 930 мм	10 060 мм	10 390 мм
D Макс. высота выгрузки	6 940 мм	7 090 мм	7 390 мм
E Макс. гл. верт. стенки выемки	5 760 мм	6 120 мм	6 720 мм
F Мин. пер. радиус поворота	4 000 мм	3 920 мм	4 000 мм
G Мин. задн. радиус поворота	3 160 мм		

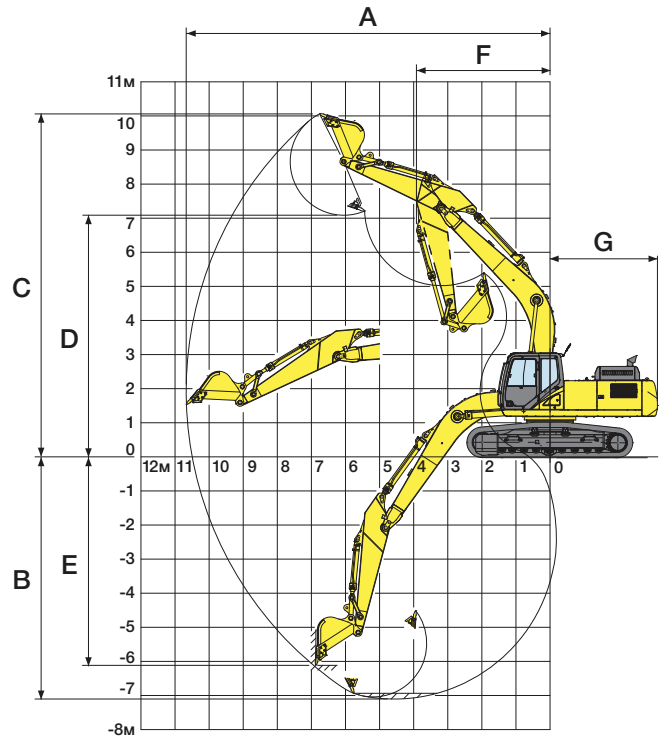

Характеристики

		SH300-6
		Комплектация STD
Основные	Длина стрелы	6,15 м
	Длина рукояти	3,18 м
	Вместимость ковша (с «шапкой» по ISO)	1,3 м³
Двигатель	Стандартная эксплуатационная масса	29 300 кг
	Модель	ISUZU GH-6HK1X
	Номинальная мощность	212 кВт/2 000 мин ⁻¹
Гидравлика	Рабочий объём цилиндра	7,79 л
	Основные насосы	2 регулируемых аксиально-поршневых гидронасоса
	Максимальное давление (с автоматическим увеличением мощности)	34,3 МПа 37,3 МПа
Эксплуатационные	Гидромотор хода	Регулируемый аксиально-поршневой мотор
	Тип стояночного тормоза	Механическая блокировка
	Гидромотор поворота	Аксиально-поршневой мотор с фиксированной производительностью
Другие	Скорость хода	5,7/3,3 км/ч
	Максимальное тяговое усилие	233 кН
	Преодолеваемый уклон пути	70% <35°
	Давление на грунт	56 кПа
	Скорость поворота платформы	11,0 мин ⁻¹
Эксплуатационные	Режущее усилие ковша	175 кН
	/при максимальной мощности	190 кН
	Усилие рукояти	122 кН
Другие	/при максимальной мощности	132 кН
	Топливный бак	450 л
Другие	Бак гидравлической жидкости	147 л

Стандартное оборудование

[Гидравлическая система]

- SIH:S+ Интеллектуальная гидросистема
- Рабочие режимы (SP, H и A)
- Автом. 2 скорости хода
- Режим автом. увеличения мощности
- Система реактивации цепи рукоятки/стрела/ковш
- Система автоматической парковки
- Высокопроизводительный фильтр обратного контура

[Оснащение кабины / интерьер]

- Верхняя защита OPG 1 (в конструкции кабины)
- 4 гидравлические опоры кабины
- Встроенный полноцветный монитор
- Наклонная консоль
- Климат-контроль
- Обогреватель
- Бокс с подогревом и охлаждением
- Амортизированное сиденье
- Подлокотник и подголовник
- Дворники (с регулировкой режима работы)
- Подстаканник
- AM / FM радио (с функцией отключения звука и входами AUX и USB)
- Отключение радио/ Управление дворниками одним нажатием на рычаге управления
- Часы
- Отсек для журналов
- Кейс с принадлежностями
- Напольный коврик
- Пепельница и прикуриватель
- Внутреннее освещение (с функцией ручного управления)
- Крючок для одежды

[Защитное оборудование]

- Зеркала заднего вида (левое/правое)
- Инструмент для аварийной эвакуации
- Инерционный ремень безопасности
- Рычаг блокировки двери
- Звуковой сигнал с возможностью выключения
- Система охранной сигнализации
- Защита двигателя от перегрева
- Защитное ограждение вентилятора
- Аварийное выключение двигателя
- Нейтральный запуск двигателя

[Другое]

- Управление холостым ходом авто/одно касание
- Система автоматического отключения холостого хода
- Система упрощенного технического обслуживания EMS
- Долговечные гидравлические масла
- Два рабочих фонаря освещения
- Топливный фильтр с водоотделителем
- Топливный фильтр предварительной очистки с водоотделителем
- Воздухоочиститель с двойным фильтром
- Централизованная система смазки
- Большой инструментальный ящик
- Набор инструментов

Опционально

■ Верхний свет



■ Дождевой отражатель



■ Защитный навес (OPG 2)



■ Сонцезащитный козырек



■ Передняя защита (OPG 1/2)



■ Передняя сетчатая защита (п/н)



■ Предв. очиститель воздуха



■ Пневмоподвеска (Сиденье KAB)



- Вспомогательный топливный насос
- Предохранительный клапан разрыва гидролинии для цилиндров рукоятки и стрелы
- Прямая педаль хода
- Боковая камера
- Камера заднего вида
- Поручни стандарта ISO
- Светочувствительное зеркало
- Кабина стандарта ROPS

Размеры

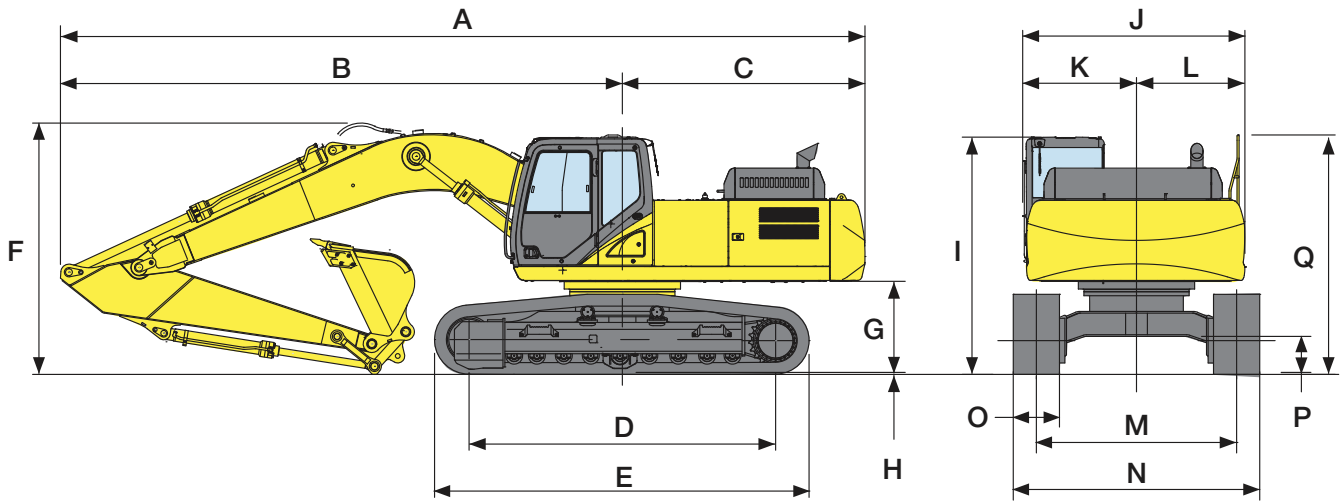

Модель	SH300-6		
Длина рукояти	2,65 м	3,18 м	3,66 м
A Габаритная длина	10 480 мм	10 450 мм	10 470 мм
B Длина от центра вращения до верха рукояти	7 330 мм	7 300 мм	7 320 мм
C Длина задней части платформы	3 150 мм	3 150 мм	3 150 мм
D Опорная длина гусениц	3 980 мм	3 980 мм	3 980 мм
E Длина гусеничного хода	4 850 мм	4 850 мм	4 850 мм
F Габаритная высота (до верха стрелы)	3 340 мм	3 260 мм	3 460 мм
G Дорожный просвет под противовесом	1 180 мм	1 180 мм	1 180 мм
H Высота грунтозацепа	26 мм	26 мм	26 мм
I Габаритная высота (по крыше кабины)	3 090 мм	3 090 мм	3 090 мм
J Габаритная ширина поворотной платформы	2 890 мм	2 890 мм	2 890 мм
K Ширина от центра вращения (левая сторона)	1 480 мм	1 480 мм	1 480 мм
L Ширина от центра вращения (правая сторона)	1 410 мм	1 410 мм	1 410 мм
M Ширина колеи	2 600 мм	2 600 мм	2 600 мм
N Ширина ходовой части	3 200 мм	3 200 мм	3 200 мм
O Ширина башмака гусеницы	600 мм	600 мм	600 мм
P Минимальный дорожный просвет	470 мм	470 мм	470 мм
Q Габаритная высота (по поручню)	3 110 мм	3 110 мм	3 110 мм

Для заметок

SUMITOMO



SUMITOMO (S.H.I.)
CONSTRUCTION MACHINERY
MANUFACTURING CO., LTD.

ООО «ПОЛИТРАК»
Пензенская обл., г. Пенза, ул. Чкалова, д. 32а, оф.203
тел.: (800) 222-58-70, (8412) 77-10-00, (8412) 26-05-10
e-mail: info@politrack.ru, 89093159158@mail.ru
www.politrack.ru

